

Sento verticale up Datenblatt

LED Wandleuchte mit hoher base inkl. Vorschaltgerät (Konverter) für Montage auf fester Wand, Anschluß an 230 V. Modulares LED-Kopf-Körper-System ermöglicht freie Kombination verschiedener Oberflächen von head, body und base. Head für Konfiguration und Wartungszwecke abnehmbar, LED wechselbar. Heads mit einseitigem oder beidseitigem Lichtaustritt erhältlich, Lichtleistung 18 W oder 26 W möglich.

Lichtwirkung über optionale inserts veränderbar, dichroitische Farbfilter zusätzlich einsetzbar. Verstellmöglichkeit über wärmeentkoppelten Karbongriff. Head optional gegen Verdrehen fixierbar. Extern dimmbar per Phasenabschnittdimmer oder über Gestensteuerung »touchless control« am head. Weitere Versionen: flat (mit flachem Fuß).

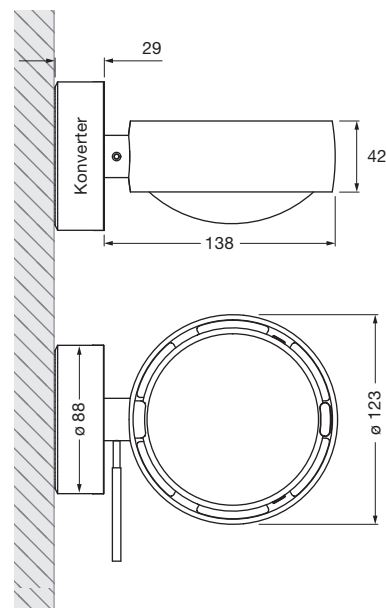

Maße in mm

technische Daten Sento verticale up

Eigenschaften	Material	Aluminium, Stahl verchromt, lackiert oder eloxiert, Kunststoff, Glas, optischer Kunststoff	
	Länge	138 mm inkl. Leuchtenkopf	
	Beweglichkeit head	360°	
	Gewicht	1,4 kg	
Oberfläche	head	gold matt, rose gold, bronze, chrom glanz, chrom matt, weiß glanz, weiß matt, schwarz matt	
	body	weiß matt, schwarz matt, chrom glanz, chrom matt	
	base	chrom glanz, weiß glanz, chrom matt, weiß matt, schwarz matt	
Occhio LED	mittlere Lebensdauer	> 50.000 Std.	
	Energieeffizienz	A+ / A	
	Leistung einseitig / beidseitig	26 W / 18 W	
	Farbwiedergabeindex	perfect color; CRI Ra 97	high flux; CRI Ra 85
	Farbtemperatur	2700, 3000 K	3000, 3500, 4000 K
	empfohlener Einsatz	Wohnen und Objekt	Objekt
Elektrik	Dimmung	»touchless control« und Occhio air (optional) oder via Phasenabschnittdimmer* (abhängig vom Konverter)	
	Vorschaltgerät	integriert, Betrieb an 230 V AC	
	zulässige Betriebsbedingung	max. 30°C nur im Innenbereich betreiben	

* Liste kompatibler Dimmer: www.occhio.de/dim, Phasenabschnittdimmer und Occhio air nicht kombinierbar



Sento verticale up Lichtwirkungen

 head einseitig

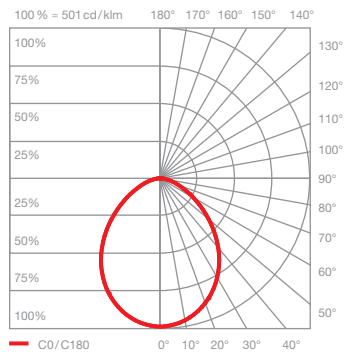
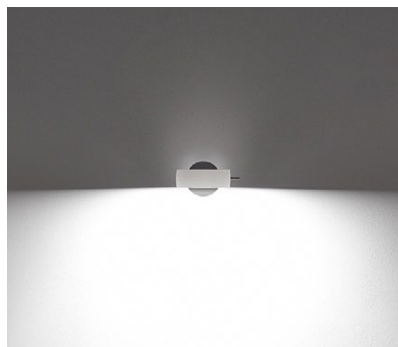

Sento B

diffuses Licht

insert: Diffusorglas

Lichtstrom:	perfect color	26 W	1370 lm
	high flux	26 W	1870 lm
	perfect color	18 W	1000 lm
	high flux	18 W	1370 lm

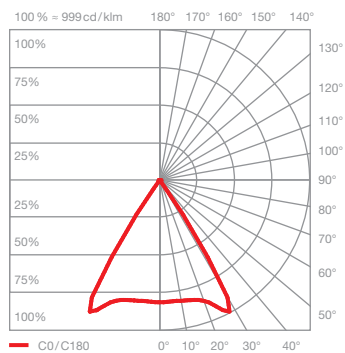

Sento C

gerichtetes Licht
Lichtkegel ca. 80°

insert: Linse

Lichtstrom:	perfect color	26 W	1570 lm
	high flux	26 W	2150 lm
	perfect color	18 W	1140 lm
	high flux	18 W	1570 lm

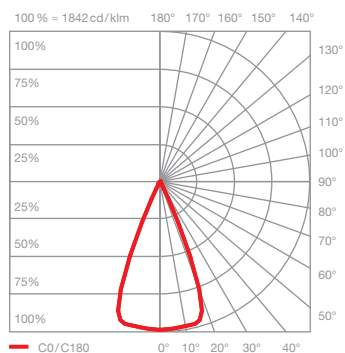
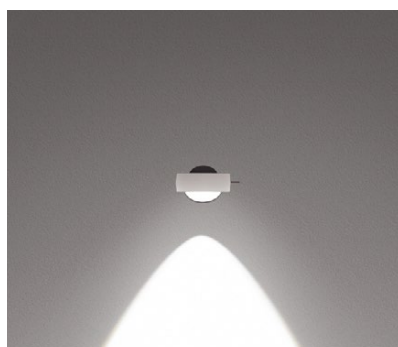

Sento S40

gerichtetes Licht
Lichtkegel ca. 40°

insert: Doppellinse
soft edge Glas

Lichtstrom:	perfect color	26 W	1560 lm
	high flux	26 W	2130 lm
	perfect color	18 W	1130 lm
	high flux	18 W	1560 lm

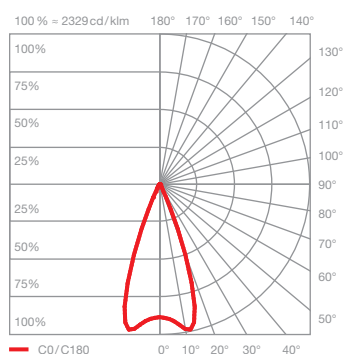
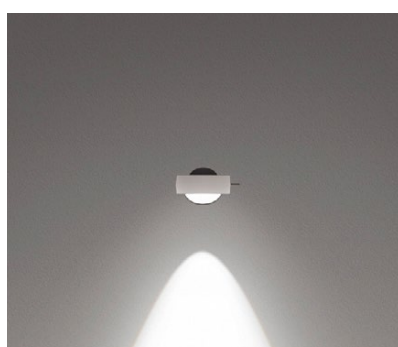

Sento S30

gerichtetes Licht
Lichtkegel ca. 30°

insert: Doppellinse
Fresnellinse

Lichtstrom:	perfect color	26 W	1530 lm
	high flux	26 W	2080 lm
	perfect color	18 W	1110 lm
	high flux	18 W	1530 lm

Sento verticale up Lichtwirkungen

 head beidseitig

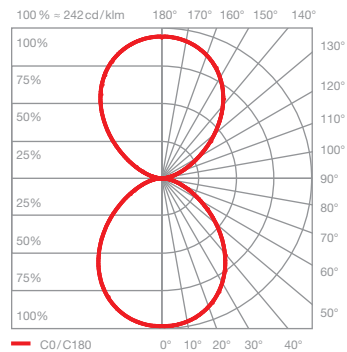
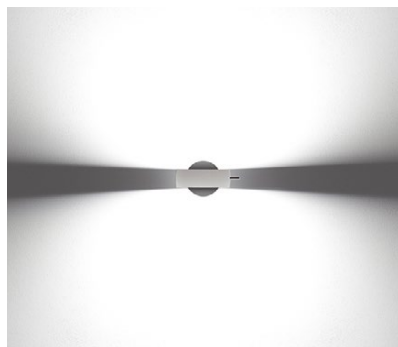

Sento A

diffuses Licht in beide Richtungen

insert: Diffusorglas
Diffusorglas

Lichtstrom:	perfect color	26W	1500lm
	high flux	26W	2040lm
	perfect color	18W	1090lm
	high flux	18W	1500lm

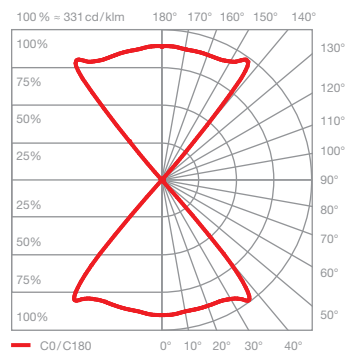
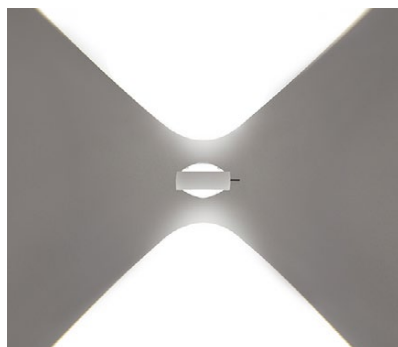

Sento D

gerichtetes Licht in beide Richtungen
Lichtkegel ca. 80°

insert: Linse
Linse

Lichtstrom:	perfect color	26W	1750lm
	high flux	26W	2390lm
	perfect color	18W	1270lm
	high flux	18W	1750lm

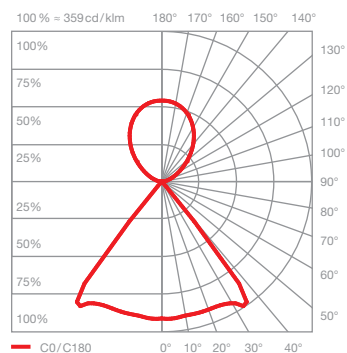
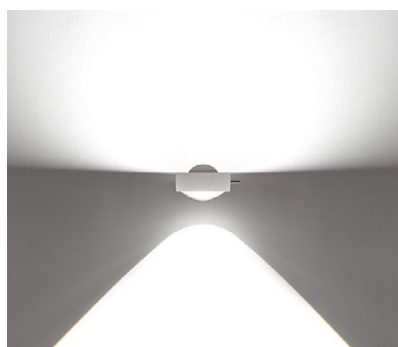

Sento E

diffuses Licht nach oben
gerichtetes Licht nach unten
Lichtkegel ca. 80°

insert: Diffusorglas
Linse

Lichtstrom:	perfect color	26W	1620lm
	high flux	26W	2200lm
	perfect color	18W	1170lm
	high flux	18W	1620lm